

ヒーター交換方法

正常なヒーターの抵抗値は、2~4Ω(23°Cの時)です。抵抗値を測定の結果、異常が判明しましたら、下記に従って交換して下さい。

ハッコ-802のヒーターについて

ハッコ-802の「ヒーター」は、従来の当社のはんだ除去器で「加熱芯」と呼ばれている部分とヒーターが一体になっており、取りはずすことはできません。無理にはずそうとすると、ヒーターを損傷する恐れがありますので、絶対にしないで下さい。

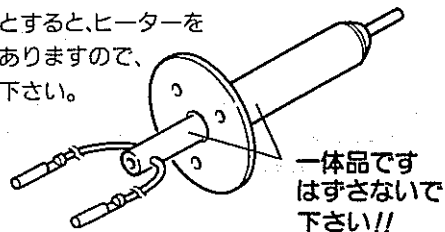

① 発熱部を分解します

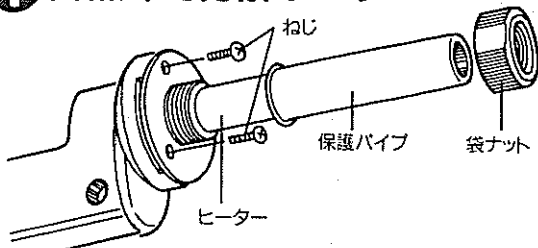

1. 袋ナット・保護パイプ・ノズルをとりはずします。
2. ねじ(3カ所)をはずします。

③ ヒーターをはずします

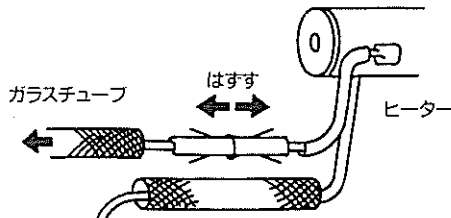

1. ヒーターの端子にかぶせているガラスチューブをずらします。
2. 端子2ヶ所を抜いてから、古いヒーターをはずします。

② ハウジングをあけます

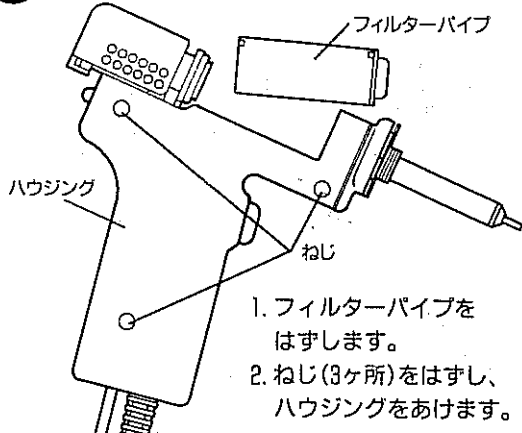

1. フィルターパイプをはずします。
2. ねじ(3ヶ所)をはずし、ハウジングをあけます。

④ 新しいヒーターを取り付け組み立てます

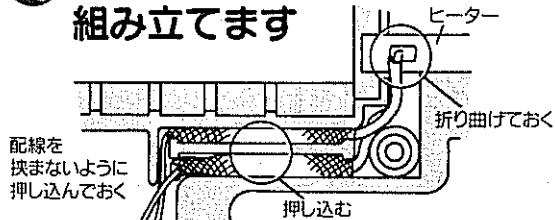

1. ヒーターのリード線を図のように直角に折り曲げておき、端子をさし込んでガラスチューブをかぶせます。
2. ガラスチューブをハウジングに押し込みます。
3. ハウジングを閉じ、ねじをしっかりと止めます。
4. 発熱部を①と逆の手順で元通り組み立てます。

おねがい

修理をご依頼の際は、誠にお手数ですが、ご使用時の状態のまま、ごととステーションの両方を販売店・代理店までお届け下さいますようお願い申し上げます。

⑤ 温度の校正をします

ヒーター交換後は、正確な温度管理のために必ず温度校正を行って下さい。

1. 温度調節つまみを「1」に設定し、3分間ノズルを加熱します。
2. ノズルの温度が380°Cになるよう、ドライバー(-)でステーションにあるポテンショ・メーター(CAL表示のある穴)を調節して下さい。ノズル温度の測定はハッコ-191(ごて先温度計)をおすすめします。

* ノズルの温度はポテンショ・メーターを右に回せば高くなり、左に回せば低くなります。



白光株式会社

<http://www.hakko.com/>

〒556-0024 大阪市浪速区塩草2丁目4番5号

TEL: (06) 6561-1574 (代) FAX: (06) 6568-0821

2001. 2

MA00046AB010205

HAKKO 802

DESOLDERING TOOL

Replacing the Heating Element

The resistance value of a working Heating Element is 2-4 Ohms at 73°F (23°C). If the value you get is outside this range, replace the Heating Element.

Heating Element for the Hakko 802

The Heating Element is integrated with the Heating Core and cannot be separated. Attempting to do so may damage the Heating Element.

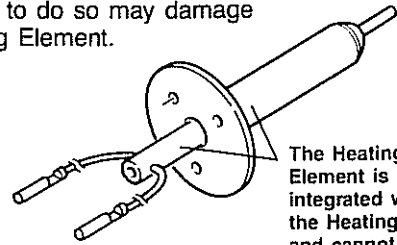

The Heating Element is integrated with the Heating Core and cannot be separated.

① Disassemble the Heating Unit.

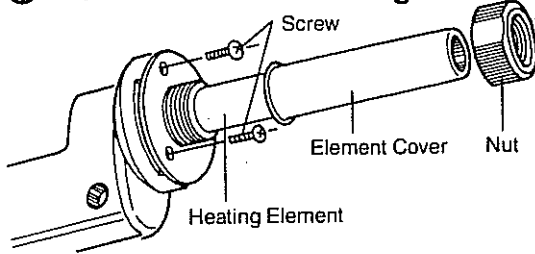

1. Remove the Nut, Element Cover and Nozzle.
2. Unscrew the 3 screws securing the Heating Element to the Housing of the Gun.

③ Remove the Heating Element

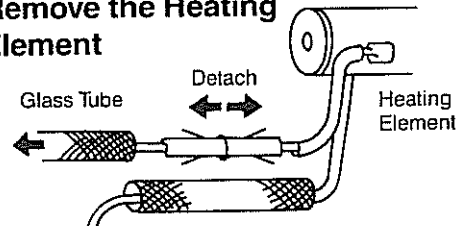

1. Slide the Glass Tube covering the Terminal away from the Terminal.
2. Disconnect the Terminal and remove the Heating Element.

② Separate the Housing.

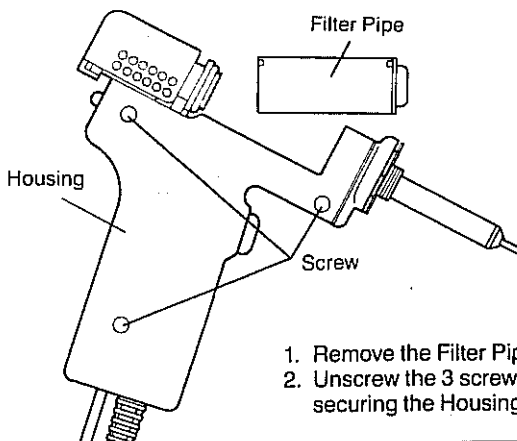

1. Remove the Filter Pipe.
2. Unscrew the 3 screws securing the Housing.

④ Insert a new Heating Element and reassemble the Heating Unit.

Position the leads in the groove and press them into place. Be sure that the leads do not get caught in the Housing.

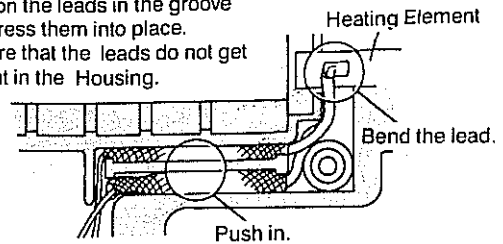

1. Bend the lead at a right angle before inserting it.
2. Attach the Terminal and cover it with the Glass Tube.
3. Reassemble the housing and replace the screws.
4. Reassemble the Heating Unit in reverse order of Section ① above.

Note

Should the Hakko 802 ever need repair, please send both the Iron and the Station to your Hakko agent.

HAKKO

HAKKO CORPORATION

HEAD OFFICE

TEL: +81-6-6561-3225 FAX: +81-6-6561-8466
<http://www.hakko.com> E-mail: sales@hakko.com

OVERSEAS AFFILIATES

U.S.A.: AMERICAN HAKKO PRODUCTS, INC.
 TEL: (661) 294-0090 FAX: (661) 294-0096
 Toll Free (800) 88-HAKKO
<http://www.hakko.us.com>
 HONG KONG: HAKKO DEVELOPMENT CO., LTD.
 TEL: 2811-5588 FAX: 2590-0217
<http://www.hakko.com.hk>
 E-mail: info@hakko.com.hk
 SINGAPORE: HAKKO PRODUCTS PTE., LTD.
 TEL: 6748-2277 FAX: 6744-0033
<http://www.hakko.com.sg>
 E-mail: sales@hakko.com.sg

Please access to the following address for the other Sales affiliates.

<http://www.hakko.com.address/> Feb.2001

MA00046AB010205

⑤ Calibrate the Temperature.

To ensure accurate desoldering temperatures, always calibrate the temperature after replacing the Heating Element.

1. Set the Temperature Control Knob to the "1" position and let the Nozzle heat up for 3 minutes.
2. Using a straight-edge (-) screwdriver and a tip thermometer, adjust the Temperature Calibrator (marked "CAL") so that the Nozzle temperature is 716°F.

We recommend using the Hakko 191 Thermometer for adjusting the Nozzle temperature.

* Turn the Temperature Calibrator clockwise to raise the Nozzle-temperature and counterclockwise to lower it.